

## Installatiehandleiding

Modelnaam	Modelnr.
<b>Video-intercomsysteem</b>	<b>VL-SVN511-serie</b>
<b>Deurstation</b>	<b>VL-V555</b>

- Deze handleiding is voor gebruik met bovenstaande twee modellen.
- De VL-SVN511-modellen bestaan uit de VL-MVN511 en VL-V555.

VL-MVN511

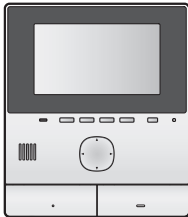

Hoofdmonitorstation

VL-V555



Deurstation

- Voor VL-V555-gebruikers: raadpleeg de installatiehandleiding van de hoofdmonitor waarop de deurtelefoon is aangesloten.
- In deze handleiding wordt deurstation beschreven als “deurtelefoon” en wordt hoofdmonitorstation beschreven als “hoofdmonitor”.
- In deze handleiding wordt het achtervoegsel van elk modelnummer (bijvoorbeeld “EX” in “VL-SVN511EX”) weggelaten tenzij het noodzakelijk is.

### **Opmerking voor installateur**

- Lees het label achter op de deurtelefoon en de hoofdmonitor voordat u dit product aansluit of gebruikt.
- Lees deze handleiding zorgvuldig door en installeer het product veilig en correct door de instructies te volgen. Lees met name zorgvuldig de informatie in het gedeelte “Voor uw veiligheid”.
- Gebruik alleen hulpstukken/accessoires die door de fabrikant zijn gespecificeerd.
- De installatie moet worden uitgevoerd in overeenstemming met alle toepasselijke installatieregels.
- Panasonic is niet aansprakelijk voor letsel of schade aan eigendommen die voortvloeit uit defecten die het gevolg zijn van een onjuiste installatie of gebruik dat niet in overeenstemming is met deze handleiding. Dergelijke defecten vallen tevens niet onder de garantie.
- Na installatie moet deze handleiding aan de klant worden overhandigd.

## Voor uw veiligheid

Om ernstig letsel en gevaar voor uw leven/ eigendommen te voorkomen moet u dit gedeelte goed nalezen voordat u het product in gebruik neemt. Zorg ervoor dat u het product correct en veilig kunt gebruiken.



### Brand, elektrische schokken en kortsluiting voorkomen

- **Installatiewerkzaamheden dienen alleen te worden uitgevoerd door de leverancier. Voor installatiewerkzaamheden is technische kennis en ervaring vereist. Het niet naleven van deze instructies kan leiden tot brand, elektrische schokken, letsel of productschade. Raadpleeg de leverancier.**
- **Werkzaamheden voor elektrische aansluitingen dienen alleen te worden uitgevoerd door gecertificeerd personeel. Certificering is vereist voor het uitvoeren van werkzaamheden voor elektrische aansluitingen. Raadpleeg uw leverancier.**
- Gebruik alleen de meegeleverde voedingseenheid en wisselstroomkabel.
- Probeer dit product niet uit elkaar te halen of te modificeren. Neem voor reparatie contact op met een erkend servicecentrum.
- Installeer nooit bedrading tijdens een onweersstorm.
- Sluit geen apparaten aan die niet zijn gespecificeerd.
- Sluit geen voedingskabel aan op een aansluiting die niet is opgegeven in deze handleiding.
- Zorg tijdens het boren van gaten in de muur voor installatie of bedrading of het bevestigen van de voedingskabel dat u geen bestaande bedrading of leidingen beschadigt.
- Verbind geen bedrading wanneer de stroom is ingeschakeld.
- Gebruik de meegeleverde voedingseenheid niet voor installaties buitenshuis (deze is alleen bestemd voor binnengebruik).
- Installeer de hoofdmonitor en voedingseenheid niet op de volgende plekken:
  - Plekken waar de hoofdmonitor en voedingseenheid kunnen worden blootgesteld aan water of chemische middelen.
  - Plekken met een hoge concentratie stof of een hoge luchtvochtigheid.

- Voer geen handelingen uit die de voedingskabel kunnen beschadigen (bewerken, ombuigen, uittrekken, samenbinden, ombuigen, beschadigen, wijzigen, blootstellen aan warmtebronnen of zware voorwerpen plaatsen op de voedingskabel). Gebruik van het product met een beschadigde voedingskabel kan een elektrische schok, kortsluiting of brand veroorzaken. Neem voor reparatie contact op met een erkend servicecentrum.
- Wanneer bestaande bedrading voor deurbellen wordt gebruikt, kan deze wisselstroom gebruiken. Neem contact op met een erkend servicecentrum.

### Ongelukken en letsel voorkomen

- Installeer of gebruik dit product niet in zorginstellingen wanneer in deze instellingen wordt aangegeven dat dit niet is toegestaan. Ziekenhuizen en zorginstellingen kunnen apparatuur gebruiken die gevoelig is voor externe radiofrequente energie.
- Installeer of gebruik dit product niet in de buurt van automatische apparaten, zoals automatische deuren en brandalarmen. De door dit product uitgezonden radiogolven kunnen storingen in dergelijke apparaten veroorzaken waardoor ongelukken kunnen gebeuren.







### Elektrische schokken voorkomen





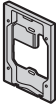

- Als de bedrading onder de grond loopt, moeten geen ondergrondse aansluitingen worden gemaakt.
- Als de bedrading onder de grond loopt, moet een beschermbuis worden gebruikt.
- Als de bedrading buitenshuis loopt, moet een beschermbuis of spanningsbeveiliging worden gebruikt.







### Letsel voorkomen

- Zorg dat het product stevig wordt geïnstalleerd volgens de instructies in deze handleiding zodat het niet van de muur valt. Installeer niet op zwakke muren, zoals muren van gipsplaten, ALC (autoclaafgehard beton), betonblokken of finer (minder dan 18 mm dik).

## Meegeleverde accessoires voor installatie

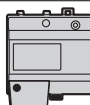
Voor de deurtelefoon				
		 *1		
Montagebasis × 1	Schroef × 4 (4 mm × 12 mm)	Schroef × 2 (3,8 mm × 20 mm)	Naamplaatje × 2 (incl. 1 reserve)	Inbussleutel × 1

Voor de hoofdmonitor*2		Relaiskast*2	
			
Montagebeugel × 1	Tiewrap × 2	Relaiskast × 1	Tiewrap × 1
	 *1		 *1
	Schroef × 2 (4 mm × 16 mm)		Schroef × 2 (4 mm × 40 mm)

Voedingseenheid en gerelateerde items*3		Voedingseenheid en gerelateerde items*1		
				
Voedingseenheid × 1 (Onderdeelnr. VL-PS240)	Tiewrap × 2	Voedingseenheid × 1 (Onderdeelnr. VL-PS241)	Wisselstroomkabel × 1	Tiewrap × 1
				
				Schroef × 2 (4 mm × 40 mm)

### Belangrijk:

- U hebt de volgende aanvullende items nodig om de deurtelefoon en hoofdmonitor te installeren en configureren.

### [Plaatselijk aan te schaffen]

- Schroeven (voor montagebasis: × 2, voor montagebeugel: × 2):\*3  
Houd bij de aanschaf van de schroeven (→tekening rechts) rekening met het materiaal, de structuur, de sterkte en andere factoren van het montagegebied en het totale gewicht van de voorwerpen die u wilt monteren.
- Voedingskabels (wissel-/gelijkstroom), bedrading (voor deurtelefoon en andere aansluitingen):  
Zorg voor kabels en bedrading met een juiste specificatie. (→"Type en lengte bedrading")



4 mm

### Opmerking:

- De afbeeldingen in de meegeleverde handleiding(en) kunnen licht afwijken van het eigenlijke product.

\*1 Alleen VL-SVN511 AZ-modellen

\*2 Met uitzondering van VL-V555-modellen.

\*3 Alleen VL-SVN511 EX/FX-modellen

---

---

## Voorzorgsmaatregelen voor installatie

Voorkom defecten en communicatiestoringen door de deurtelefoon en hoofdmonitor niet op de volgende locaties te installeren:

- Plekken waar trillingen of andere soorten schokken plaatsvinden.
- Plekken waar geluid vaak wordt weerkaatst.
- Plekken in de buurt van hoge concentraties stof, zwavelwaterstof, ammoniak, zwavel of schadelijke dampen.

### Voor de deurtelefoon

- Als er sterk licht op de deurtelefoon schijnt, is het gezicht van de bezoeker mogelijk niet te onderscheiden. Plaats de deurtelefoon niet op de volgende locaties:
  - Waar het grootste gedeelte van de achtergrond uit lucht bestaat.
  - Waar de achtergrond een witte muur is waarop direct zonlicht wordt gereflecteerd.
  - Waar direct zonlicht op de deurtelefoon schijnt.
- Plaats de deurtelefoon niet op locaties waar geluid wordt weerkaatst, aangezien de deurtelefoon hierdoor veel pieptonen zal produceren.
- Stof-/waterbescherming is IP54.  
Dit geldt alleen wanneer de in deze handleiding opgegeven installatiewerkzaamheden correct worden uitgevoerd en passende maatregelen voor waterbescherming zijn getroffen.
- Zorg dat de achterkant van de deurtelefoon niet is blootgesteld aan water.
- Afhankelijk van de installatielocatie kan condensvorming op de lensafdekking van de deurtelefoon ontstaan. Hierdoor kunnen beelden vertroebeld raken. Condens verdwijnt wanneer de temperatuur stijgt.

### Voor de hoofdmonitor

- Installeer de hoofdmonitor buiten bereik van elektronische apparatuur, zoals televisietoestellen, radio's, computers, airconditioners, boilerbedieningspanelen met intercom, apparatuur voor woningbeveiliging, draadloze apparatuur en draadloze telefoons.
- Installeer de hoofdmonitor niet op plekken waar deze wordt blootgesteld aan radiogolven met een extreem hoge frequentie (in de buurt van commerciële antennes, enzovoort). Hierdoor kan het display gaan flikkeren of kan een storend geluid optreden.
- Zorg dat er minstens 20 cm ruimte boven, onder en aan de linker- en rechterzijanten van de hoofdmonitor is. Installeer niet in een diepe muurnis.
- Installeer de hoofdmonitor niet aan de binnenkant van een muur.
- Zorg dat de hoofdmonitor op een afstand van meer dan 5 meter van de deurtelefoon wordt geïnstalleerd.
- Het product werkt in het frequentiegebied tussen 2,412 GHz en 2,472 GHz met een piekzendvermogen van 100 mW (max.). Raadpleeg het gedeelte "Voor de beste prestaties" in de bedieningsinstructies.
- In een omgeving met een sterk elektrisch veld kan het beeld of geluid van de hoofdmonitor worden gestoord.

## Bedradingsschema

Zorg voor een juiste opstelling volgens onderstaand bedradingsschema en "Type en lengte bedrading".

- Raadpleeg het gedeelte "Aanvullende/vervangende accessoires" in de bedieningsinstructies voor informatie, zoals bestelnummers en optionele apparaten waarmee verbinding kan worden gemaakt.
- Voor VL-V555-gebruikers: raadpleeg het bedradingsschema van het video-intercomapparaat waarop de VL-V555 is aangesloten.

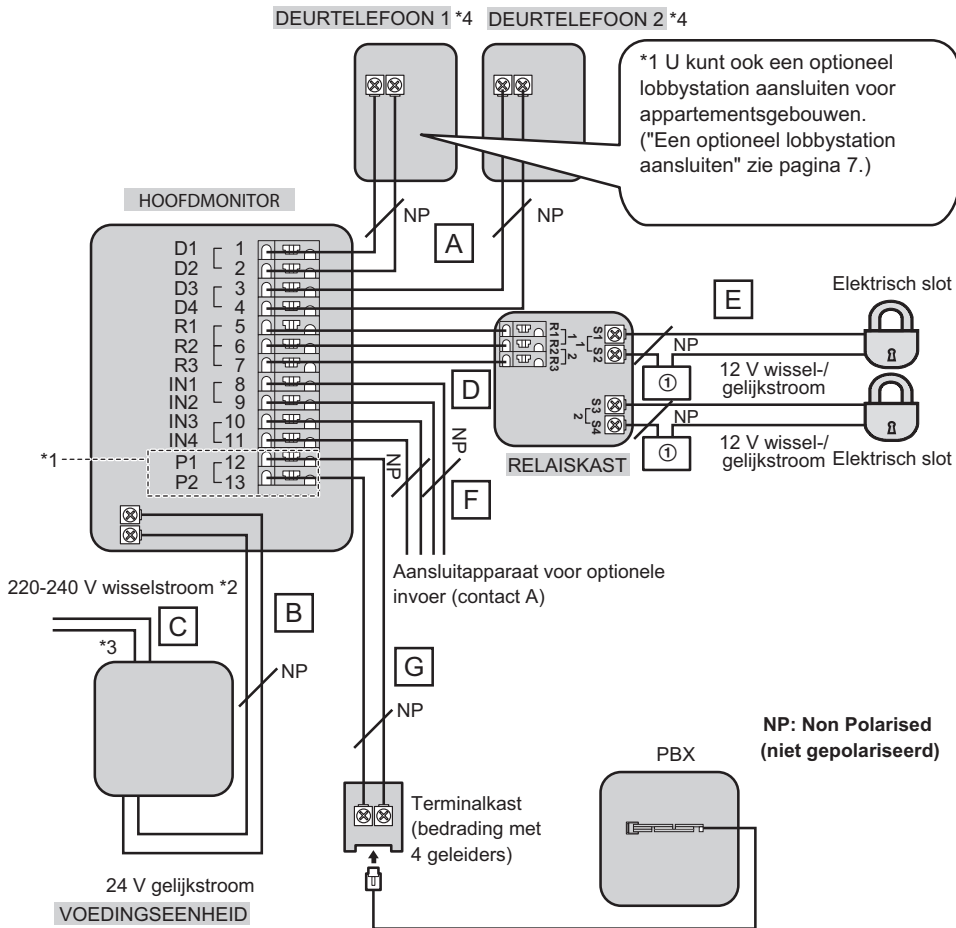

### ① Voeding

- \*1 Alleen VL-SVN511AZ-modellen
- \*2 Alleen VL-SVN511EX/FX-modellen
- \*3 VL-SVN511 AZ-modellen: gebruik alleen de meegeleverde wisselstroomkabel.
- \*4 Wanneer u een extra deurtelefoon gebruikt, hangt het van het type deurtelefoon af hoeveel elektrische sloten maximaal kunnen worden aangesloten. Raadpleeg uw leverancier voor meer informatie.

## Type en lengte bedrading

Bedradingpad		Type bedrading *1		
		Diameter		Lengte (max.)
Hoofdmonitor – Deurtelefoon (inclusief lobbystation)	A	ø 0,65 mm	22 AWG	100 m
		ø 1,0 mm	18 AWG	130 m
		ø 0,5 mm	CAT 5	50 m
Hoofdmonitor – Voedingseenheid	B	ø 0,65 mm	22 AWG	10 m
		ø 1,0 mm	18 AWG	20 m
Voedingseenheid – Netvoeding	C	ø 1,2 mm – ø 2,0 mm (17 AWG – 12 AWG)		Geen vereiste
Hoofdmonitor – Relaiskast	D	ø 0,65 mm	22 AWG	100 m
		ø 1,0 mm	18 AWG	130 m
Relaiskast – Elektrisch slot*2	E	ø 0,5 mm – ø 1,2 mm (24 AWG – 17 AWG)		Volgens specificatie van aangesloten appa- raat.
Hoofdmonitor – Aansluitapparaat voor optione- le invoer (contact A) *2	F	ø 0,5 mm – ø 1,2 mm (24 AWG – 17 AWG)		Volgens specificatie van aangesloten appa- raat.
Hoofdmonitor – PBX	G	ø 0,65 mm	CAT 3 of 22 AWG	100 m

\*1 Type: eenaderige kabel met buitenmantel (omhulsel)

Geleider: massief koper

- Met deze apparatuur moet een gecertificeerde bedrading voor voedingseenheden worden gebruikt. Relevante nationale regelgevingen voor de installatie en/of apparatuur moeten worden nageleefd. Er moet een gecertificeerde bedrading voor voedingseenheden worden gebruikt die niet lichter is dan gewone buigzame bedrading van polyvinylchloride volgens IEC 60227.

\*2 Wanneer een elektrisch slot of aansluitapparaat voor optionele invoer (contact A) wordt gebruikt, moet u een apparaat selecteren dat aan de volgende richtlijnen voldoet:

- Aansluiting elektrisch slot (S1/S2, S3/S4):
  - N/O droog contactpunt
  - 12 V wissel-/gelijkstroom, minder dan 1 A
- Aansluitapparaat voor optionele invoer (contact A) aansluiting (IN1/IN2/IN3/IN4):
  - Invoermethode: nulspanning-contactpunt
  - Nullastspanning tussen terminals: 7 V gelijkstroom of minder
  - Uiterste detectietijd: 0,1 seconde of meer
  - Kortsluiting tussen terminals: 5 mA of minder
  - Weerstand: maken: 500 Ω of minder maken, onderbreken: 15 KΩ of meer

■ Een optioneel lobbystation aansluiten (alleen VL-SVN511AZ-modellen)

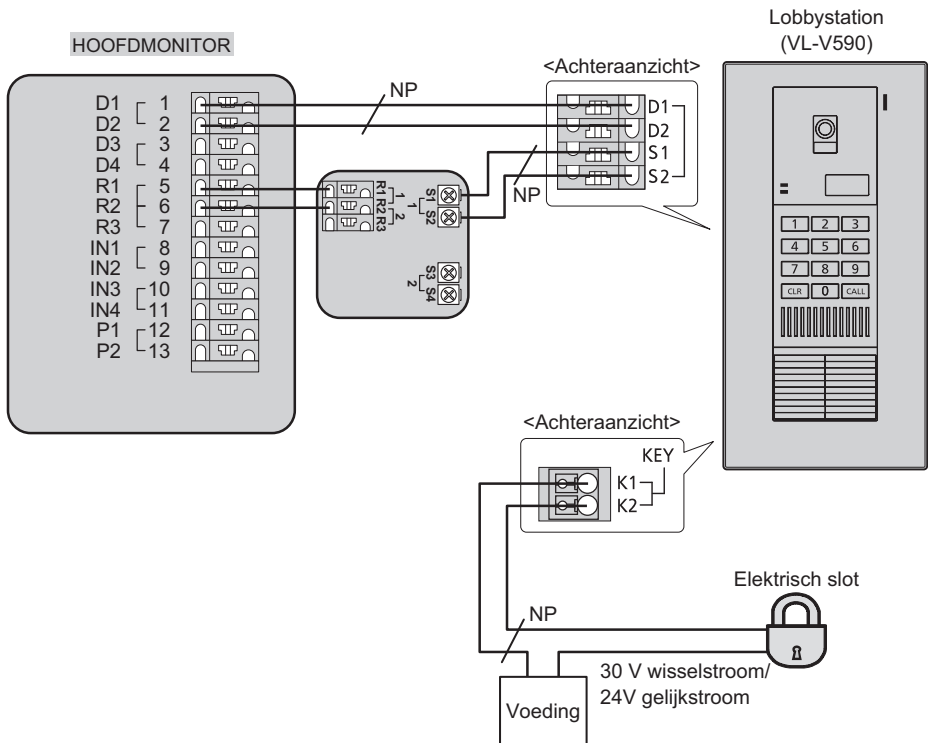

**NP: Non Polarised (niet gepolariseerd)**

<Een optioneel lobbystation voor appartementsgebouwen aansluiten>

- Voer de volgende stappen uit voor een juiste werking
  - Sluit aansluiting D1/D2 op de hoofdmonitor aan op aansluiting D1/D2 op het lobbystation.
  - Sluit aansluiting R1/R2 op de hoofdmonitor aan op aansluiting R1/R2 op de relaiskast.
  - Sluit aansluiting S1/S2 op de relaiskast aan op aansluiting S1/S2 op het lobbystation.
  - Wanneer de hoofdmonitor is aangesloten, stelt u de instelling [Lobbyaansluiting] in op [Apparaat aangesloten] via de hoofdmonitor. (→ Bedieningsinstructies van het video-intercomsysteem.)
- Raadpleeg de handleidingen van het lobbystation voor informatie over aansluitingen met lobbystations.

## Installatielocatie van deurtelefoon

### Installatiehoogte en zichtbaar gebied voor de cameralens (voor aansluiting op VL-SVN511-serie)

Gebruik de instelling [Instellingen breedbeeld/zoom] op de hoofdmonitor om het gebied te selecteren dat zichtbaar is wanneer een bezoeker aanbelt. De beschikbare opties zijn [Breedbeeld] en [Zoom]. (Standaardinstelling: [Breedbeeld])

- De volgende waarden gelden als de deurtelefoon is geïnstalleerd op de standaardpositie (het midden van de deurtelefoonhoogte is ongeveer 1450 mm) en op een afstand van ongeveer 500 mm van de cameralens.

### Bij instelling op breedbeeld (standaard)

(Eenheden: mm)

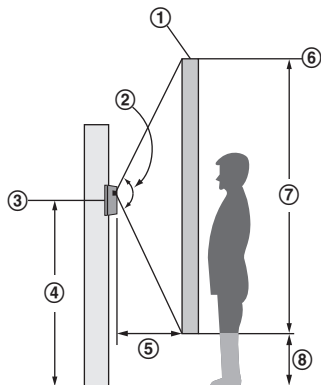

### Weergave vanaf boven gezien

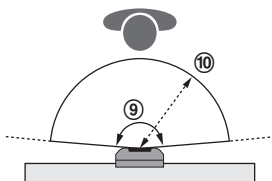

### Beeld weergegeven op hoofdmonitor



- ① Beeldbereik ② 130° ③ Midden van deurtelefoon ④ Ong. 1450 ⑤ Ong. 500 ⑥ Ong. 2.500 ⑦ Ong. 2100  
⑧ Ong. 400 ⑨ Ong. 170° ⑩ Ong. 500

### Bij instelling op zoomen

Er wordt een deel van het breedbeeld weergegeven dat twee keer zo groot is.

- Aangezien een digitale zoom wordt gebruikt, is de beeldkwaliteit van de zoomweergave lager dan bij breedbeeldweergave of weergave van het volledige beeld.

### Beeld weergegeven op hoofdmonitor

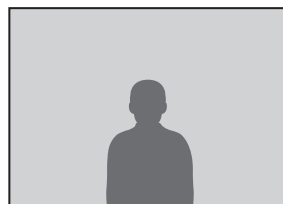

- U kunt met de instelling [Instellingen zoompositie] van de hoofdmonitor selecteren welk gebied zichtbaar is bij inzoomen.  
Configureer de hoofdmonitor op basis van het volgende.



## Omhoog en omlaag

(Eenheden: mm)

### Omhoog

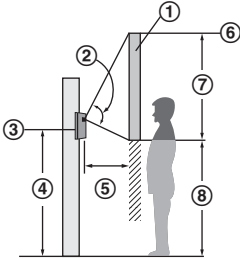

- ① Beeldbereik ② Ong. 80° ③ Midden van deurtelefoon ④ Ong. 1450 ⑤ Ong. 500 ⑥ Ong. 2500  
⑦ Ong. 1200 ⑧ Ong. 1300

### Midden (standaard)

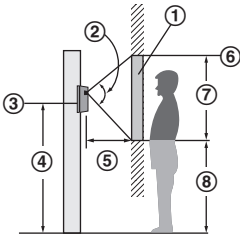

- ① Beeldbereik ② Ong. 80° ③ Midden van deurtelefoon ④ Ong. 1450 ⑤ Ong. 500 ⑥ Ong. 1900  
⑦ Ong. 900 ⑧ Ong. 1000

### Omlaag

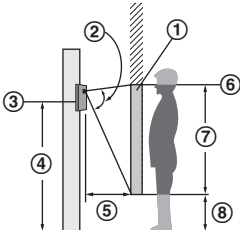

- ① Beeldbereik ② Ong. 80° ③ Midden van deurtelefoon ④ Ong. 1450 ⑤ Ong. 500 ⑥ Ong. 1600  
⑦ Ong. 1200 ⑧ Ong. 400

## Links en rechts (vanaf boven gezien)

(Eenheden: mm)

### Links

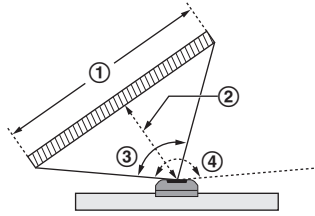

- ① Beeldbereik: Ong. 1200 ② Ong. 500 ③ 100°  
④ Ong. 170°

### Midden (standaard)

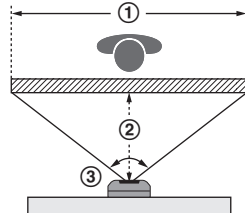

- ① Beeldbereik: Ong. 1300 ② Ong. 500 ③ 105°

### Rechts

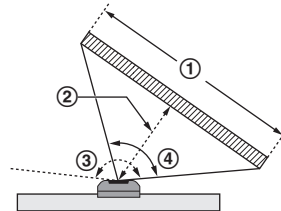

- ① Beeldbereik: Ong. 1200 ② Ong. 500 ③ 170°  
④ Ong. 100°

## De deurtelefoon installeren

### Belangrijk:

- Aan de onderkant van de deurtelefoon en de montagebasis bevinden zich gaten om water weg te laten lopen. Zorg dat deze niet worden bedekt door de installatie.
- Wanneer bestaande bedrading (bijvoorbeeld van een deurbel) wordt gebruikt:
  - Deze kan wisselstroom gebruiken, wat kan leiden tot elektrische schokken en/of beschadiging van het product.
  - Gebruik nooit de volgende soorten bedrading. Raadpleeg een gekwalificeerde elektricien/leverancier.

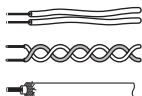

- Zie "Type en lengte bedrading" voor informatie over materialen voor bedrading.

- 1** Bevestig de montagebasis (2) (accessoire) stevig aan de muur.
- Installeer de montagebasis op een vlakke, verticale muur.

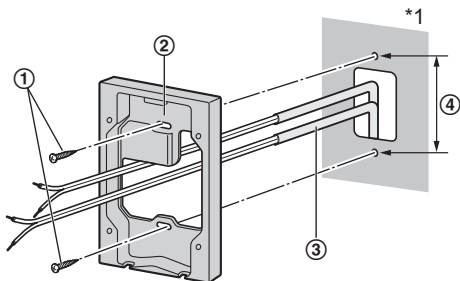

- ① Schroeven (plaatselijk aan te schaffen) × 2  
**(VL-SVN511AZ-modellen: meegeleverd)**  
③ Bedrading (plaatselijk aan te schaffen)  
④ 83,5 mm

\*1 Beperk condensatie door gaten voor de bedrading zoveel mogelijk op te vullen.

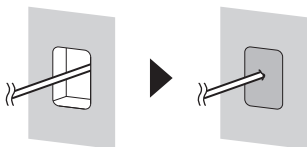

### Bij gebruik van een montagebasis (optioneel): modelnr. VL-MB554

Installeer de inbouwdoos (1) in de muur.

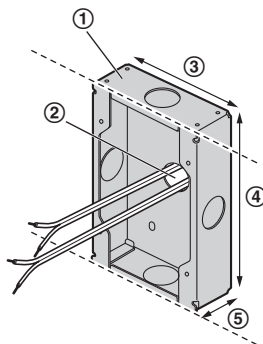

② Uitbreekgaten\*1

③ 100 mm ④ 151 mm ⑤ 37 mm

\*1 Open alleen de uitbreekgaten die vereist zijn voor de bedrading.

- 2** Gebruik een inbussleutel (1) (accessoire) om schroef A (2) los te draaien en verwijder het voorpaneel (3) van de deurtelefoon.

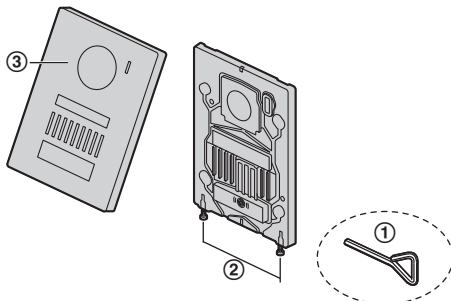

① Inbussleutel van 2 mm

- 3** Sluit de bedrading aan.  
Draai de schroeven los. Druk de bedrading naar de binnenkant van de aansluitingen (niet polair) en draai de schroeven (①) weer vast.

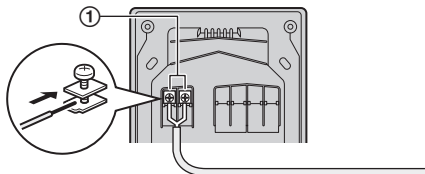

- ① – Aanbevolen aanhaalmoment: 0,5 N·m  
{5,1 kgf·cm}  
– Maximaal aanhaalmoment: 0,7 N·m  
{7,1 kgf·cm}

- 4** Bevestig de deurtelefoon aan de montagebasis.

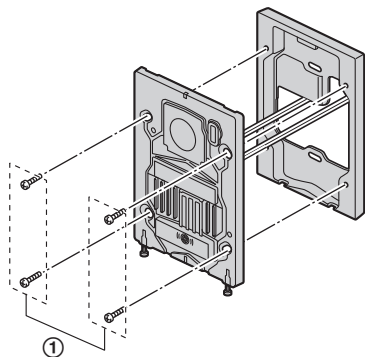

- ① Schroeven (accessoire) × 4

**Bij gebruik van een montagebasis (optie-  
neel): modelnr. VL-MB554**

Bevestig de deurtelefoon aan de inbouwdoos.

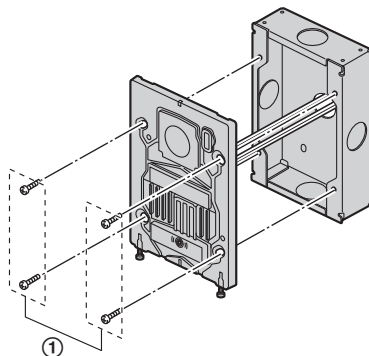

- ① Schroeven (accessoire) × 4

- 5** Bevestig het naamplaatje (①) (accessoire) aan de deurtelefoon en gebruik schroef A (②) om het voorpaneel vast te zetten.

- Schrijf indien gewenst de naam op het naamplaatje.

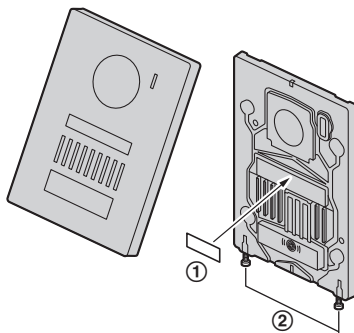

- ② Aanbevolen aanhaalmoment: 0,35 N·m  
{3,6 kgf·cm}

# De voedingseenheid installeren (alleen VL-SVN511EX/ FX-modellen)

## De installatielocatie

- Het apparaat moet aan de binnenkant van een elektriciteitspaneel of schakelkast worden geïnstalleerd.
- Er moet een eenvoudig toegankelijk apparaat voor uitschakelen buiten de apparatuur worden toegepast.
  - Het externe apparaat voor uitschakelen moet gecertificeerd zijn en een kruit- en veiligheidsafstand van 3 mm of meer hebben.

## Voorzorgsmaatregelen voor bedrading

- Zorg dat de hoofdschakelaar uit staat voordat u aan de slag gaat met de bedrading.
- Sluit altijd de wissel- en gelijkstroomkabels aan op de juiste terminals. Wanneer de wissel- en gelijkstroomkabels verkeerd zijn aangesloten, kan de voedingseenheid worden beschadigd.
- Voorkom het losraken van voedingskabels en elektrische schokken door de voedingskabels vast te maken met tiewraps (accessoire) en kabelafdekkingen te bevestigen.

## De voedingskabel (wissel-/gelijkstroom) aansluiten:

Sluit de wissel-/gelijkstroomkabels (plaatselijk aan te schaffen) aan op de voedingseenheid (accessoire).

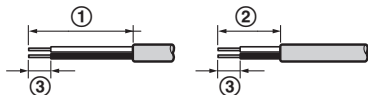

① 45 mm ② 25 mm ③ 7 mm

## Voorzijde

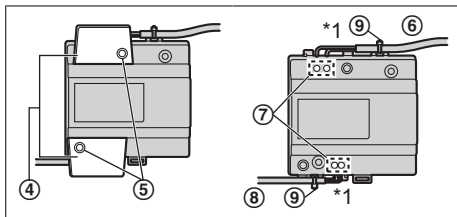

⑥ Wisselstroomkabel ⑧ Gelijkstroomkabel

\*1 Sluit de wissel- en gelijkstroomkabel niet omgekeerd aan. Dit kan leiden tot storingen. Zorg dat er geen onbedekte draden vrij liggen buiten het product.

## Voedingseenheid (zonder kabelafdekkingen)

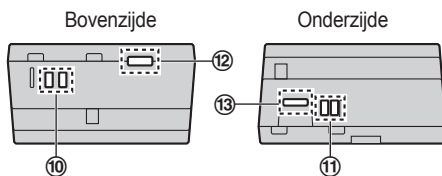

⑫ Opening wisselstroomkabel

⑬ Opening gelijkstroomkabel

- 1 Strip de wissel-/gelijkstroomkabels als volgt: wisselstroomkabel (①, ③), gelijkstroomkabel (②, ③)
- 2 Verwijder de schroeven (⑤) en verwijder vervolgens de kabelafdekkingen (④).
- 3 Sluit de wisselstroomkabel (⑥) aan op de AC IN-aansluiting (⑩) en de gelijkstroomkabel (⑧) op de DC OUT-aansluiting (⑪) aan de boven- en onderkant van de voedingseenheid en zet de kabels vervolgens vast door de schroeven (⑦) aan te draaien.
  - Aanbevolen aanhaalmoment:
    - Wisselstroomaansluiting: 0,4 N·m {4,1 kgf·cm}
    - Gelijkstroomaansluiting: 0,45 N·m {4,6 kgf·cm}

## ⚠ CAUTION

Steek de kabels stevig helemaal in de terminals. Als de kabels niet helemaal naar binnen zijn geplaatst, kan hitte worden gegenereerd.

- 4 Gebruik de tiewraps (⑨) (accessoire) om de wissel-/gelijkstroomkabels (⑥) (⑧) (gebied met dubbele coating) aan de voedingseenheid te bevestigen.
- 5 Plaats de kabelafdekkingen (④) weer terug.

## Bevestiging op de DIN-rail:

Bevestig in onderstaande volgorde zodat haak (①) onderaan is geplaatst.

- 1 Hang haak (②) aan de DIN-rail (③).
- 2 Trek de hendel omlaag en houd vast (④).
- 3 Bevestig haak (①) aan de DIN-rail (⑤).

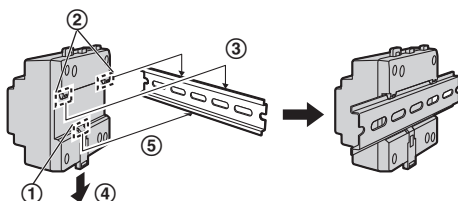

# De voedingseenheid installeren (alleen VL-SVN511AZ-modellen)

## De installatielocatie

- De stekker van de wisselstroomkabel is het belangrijkste uitschakelapparaat. Zorg ervoor dat er een gemakkelijk bereikbaar stopcontact in de buurt van het product aanwezig is.
- Er moet een eenvoudig toegankelijk apparaat voor uitschakelen buiten de apparatuur worden toegepast.
  - Het externe apparaat voor uitschakelen moet gecertificeerd zijn en een kruip- en veiligheidsafstand van 3 mm of meer hebben.

## Voorzorgsmaatregelen voor bedrading

- Zorg dat de voedingseenheid is losgekoppeld voordat u aan de slag gaat met de bedrading.
- Sluit altijd de wissel- en gelijkstroomkabels aan op de juiste aansluitingen.
- Voorkom het losraken van de gelijkstroomkabel en elektrische schokken door de gelijkstroomkabel vast te maken met een tiwrap (accessoire) en de kabelafdekking te bevestigen.

## De wissel-/gelijkstroomkabel aansluiten:

Sluit de wisselstroomkabel (accessoire) en een gelijkstroomkabel (plaatselijk aan te schaffen) aan op de voedingseenheid (accessoire).

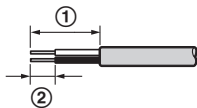

① 25 mm ② 7 mm

Voorzijde

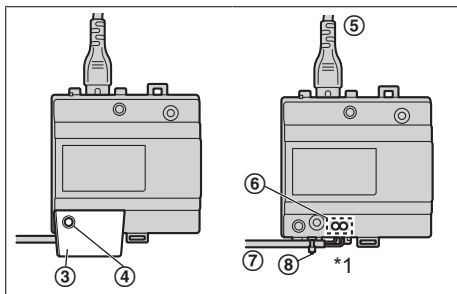

\*1 Zorg dat er geen onbedekte draden vrij liggen buiten het product.

## Voedingseenheid (zonder kabelafdekking)

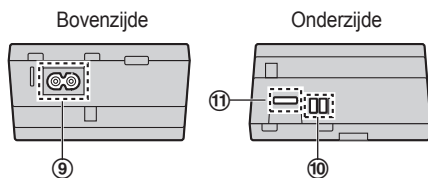

## ⑪ Opening gelijkstroomkabel

- 1 Strip de gelijkstroomkabels als volgt:  
Gelijkstroomkabel (①, ②)
- 2 Verwijder de schroeven (④) en verwijder vervolgens de kabelafdekking (③).
- 3 Sluit de wisselstroomkabel (⑤) (accessoire) aan op de AC IN-aansluiting (⑨) boven op de voedingseenheid. Sluit vervolgens de gelijkstroomkabel (⑦) (plaatselijk aan te schaffen) aan op de DC OUT-aansluiting (⑩) onder op de voedingseenheid en zet de kabels vast door de schroeven (⑥) aan te draaien.
  - Aanbevolen aanhaalmoment: 0,45 N·m {4,6 kgf·cm}

## ⚠ CAUTION

Steek de kabels stevig helemaal in de terminals. Als de kabels niet helemaal naar binnen zijn geplaatst, kan hitte worden gegenereerd.

- 4 Gebruik de tiwrap (⑧) (accessoire) om de gelijkstroomkabel (⑦) (gebied met dubbele coating) aan de voedingseenheid te bevestigen.
- 5 Plaats de kabelafdekking (③) weer terug.

## Wandmontage:

Bevestig de voedingseenheid stevig aan de muur.

- ① Schroeven (accessoire) × 2

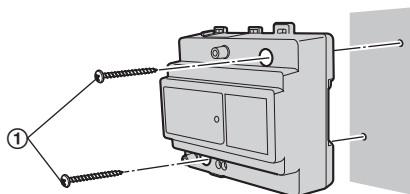

## Installatielocatie van hoofdmonitor

### Informatie over de installatielocatie van de hoofdmonitor en montagebeugel

- Zorg bij het plaatsen van de hoofdmonitor dat uw ogen op dezelfde hoogte zijn als het midden van het display.
- Zorg dat er minstens 20 cm (1) ruimte boven, onder en aan de linker- en rechterzijanten van de hoofdmonitor is om de volgende redenen:
  - Om defecten en het wegvallen van geluid te voorkomen
  - Om te zorgen dat de resetknop (2) kan worden gebruikt (bevindt zich aan de onderkant van de hoofdmonitor)

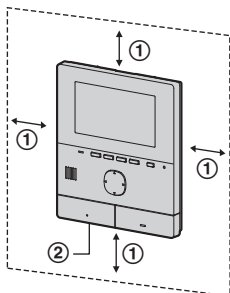

- Als u hebt bepaald waar de hoofdmonitor moet worden geïnstalleerd, bevestigt u de montagebeugel op de hieronder aangegeven locatie.

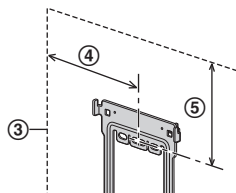

- ③ Installatielocatie van hoofdmonitor
- ④ 80,5 mm
- ⑤ 86,8 mm

## De hoofdmonitor installeren

- 1 Bevestig de montagebeugel (1) stevig aan de muur.
  - Installeer de montagebeugel op een vlakke, verticale muur (2).

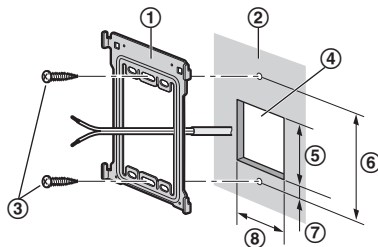

- ③ Schroeven (plaatselijk aan te schaffen) (VL-SVN511AZ-modellen: meegeleverd)
- ④ Opening in muur ⑤ 60 mm ⑥ 83,5 mm
- ⑦ 7 mm ⑧ 50 mm

- 2 Sluit de gelijkstroomkabel en de bedrading aan.
  - Sluit de bedrading op de juiste wijze aan volgens het "Bedradingsschema".

### 2-1 De gelijkstroomkabel aansluiten

- 1 Verwijder schroef A (1) en verwijder vervolgens de aansluitingsafdekking.
- 2 Draai schroef B (2) los, druk de bedrading van de gelijkstroomkabel in de aansluitingen (niet polair) en draai de schroeven weer vast.
  - Aanbevolen aanhaalmoment: 0,8 N·m {8,2 kgf·cm}
- 3 Gebruik de tiwrap (5) (accessoire) om de gelijkstroomkabel (gebied met dubbele coating) aan de hoofdmonitor te bevestigen.
- 4 Plaats de aansluitingsafdekking weer terug.

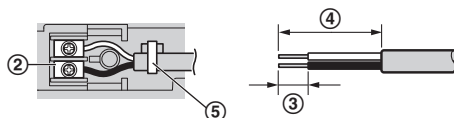
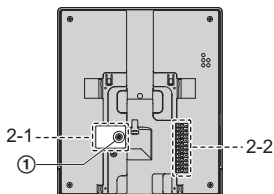

- Niet-bedeekte draad bij uiteinde
- ③ 7 mm ④ 30 mm

## 2-2 De bedrading verbinden

Druk op de knop (6) met een voorwerp met een scherpe punt (bijvoorbeeld een schroevendraaier) en steek tegelijk de draad in de aansluiting (7). (Als u een draad wilt loskoppelen, drukt u op de knop (6) en trekt u de draad naar buiten.)

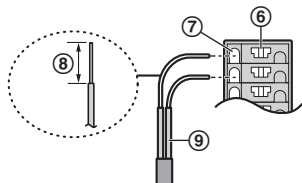

- ⑧ Niet-bedeekte draad bij uiteinde 9 mm
- ⑨ Bedrading vanaf deurtelefoon

### Belangrijk:

Zorg dat u de voedingskabel niet bedekt. (Dit kan leiden tot schade.)

## 3 Plaats de hoofdmonitor op de montagebeugel.

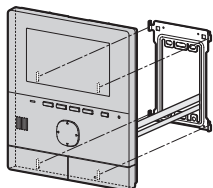

3-1 Zorg dat het lipje onder aan de beugel is uitgelijnd met de groef op de hoofdmonitor.

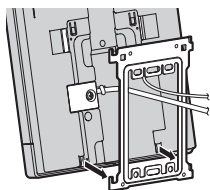

3-2 Zorg dat het lipje boven aan de beugel is uitgelijnd met de groef op de hoofdmonitor en druk de hoofdmonitor omlaag totdat deze vast zit.

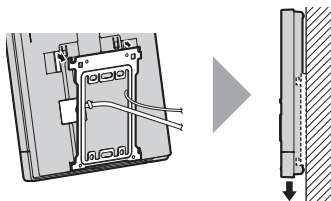

## De relaiskast installeren

Bedrading bij het aansluiten van de kabel van de hoofdmonitor en het elektrisch slot met behulp van de relaiskast

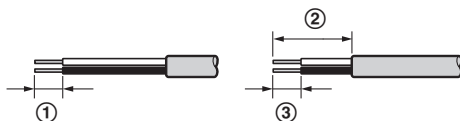

- ① 9 mm ② 25 mm ③ 7 mm

Voorzijde

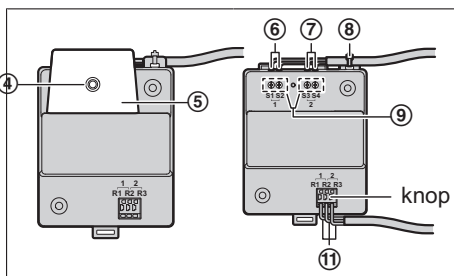

### Relaiskast (zonder kabelafdekking)

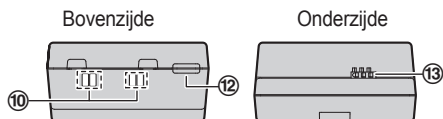

### ⑫ Opening tietrap

- 1 Strip de kabels van de hoofdmonitor (1) en de kabel van het elektrisch slot (2, 3)
- 2 Verwijder de schroeven (4) en de kabelafdekking (5).
- 3 Sluit de kabels van het elektrisch slot (6, 7): als 2 elektrische sloten zijn aangesloten) aan op de aansluiting van het elektrisch slot (10) boven op de relaiskast en zet de kabels vervolgens vast door de schroeven aan te draaien (9).
  - Aanbevolen aanhaalmoment: 0,45 N N·m {4,6 kgf·cm}
- 4 Gebruik de tietrap (8) (accessoire) om de kabel van het elektrisch slot (6, 7) (gebied met dubbele coating) aan de relaiskast te bevestigen.
- 5 Plaats de kabelafdekking (5) weer terug.
- 6 Druk op de knop met een voorwerp met een scherpe punt (bijvoorbeeld een schroevendraaier) en steek tegelijk de kabel van de hoofdmonitor (11)

---

in de aansluiting van de hoofdmonitor (13). (Als u een kabel wilt loskoppelen, drukt u op de knop en trekt u de kabel naar buiten.)

**Installatie met een DIN-rail:**

Raadpleeg "Bevestiging op de DIN-rail:" (pagina 12) en "Wandmontage:" (pagina 13) voor meer informatie.









Changed to  
PNQX7561ZA  
Will appear in the back cover  
of the book.

Panasonic System Networks Co., Ltd.  
1-62, 4-chome, Minoshima, Hakata-ku, Fukuoka 812-8531, Japan  
<http://www.panasonic.com/>

© Panasonic System Networks Co., Ltd. 2015



\*PNQX7572ZA\*

**PNQX7572ZA** C0915MM0